

## VERONA XPG

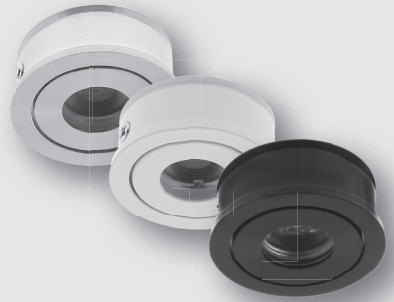

Aluminium  
White  
Black

 215 Lumen

 700 mA

 2.1 Watt

 3 Volt

 IP44

 35°

 TC 70°C

 Ø 43,5 x 25 mm

- Sluit de LED nooit op een hogere stroom (mA) aan dan aangegeven!
- Ontkoppel altijd de netspanning van de driver voordat u de LED module koppelt of ontkoppelt!

- Never connect the led to a higher current (mA) than indicated!
- Always disconnect the mains voltage from the driver before connecting or disconnecting the led module!

- Schließen Sie die LEDs nie an einen höheren Strom (mA) an als angegeben!
- Trennen Sie immer die Netzspannung vom Treiber, bevor Sie LED-Module anschließen oder trennen!

- Ne connectez jamais la LED à un courant (mA) plus élevé que celui indiqué !
- Débranchez toujours la tension du réseau du conducteur avant de connecter ou de déconnecter les modules LED !

- Voorkom overbelasting van de driver! Let op het max. wattage/fV van de driver.
- Bij max belasting van de driver niet meer dan 10M kabel gebruiken naar de spots.
- Plaats de LEDs op een goed geventileerde plaats. Wordt de spot te heet (Tc achter op LED >70°C) verlaag dan het mA van de driver. (de Lumenoutput zal hierdoor ook dalen).
- Verbindt de spots door met de connectorblokjes.
- Verzeker u er van dat alle openingen gebruikt worden, ongebruikte openingen dienen gesloten te worden met een jumper.

- Avoid overloading the driver! Note the maximum wattage/fV of the driver.
- At maximum driver load, do not use more than 10M cable to the spots.
- Place the LEDs in a well-ventilated place. If the spotlight becomes too hot (Tc at the rear on LED >70°C), lower the mA of the driver. (This will also decrease the Lumen output.)
- Connect the spots to the connector blocks.
- Make sure that all openings are used, unused openings must be closed with a jumper.



- Vermeiden Sie eine Überlastung des Treibers! Beachten Sie die maximale Wattzahl/fV des Treibers.
- Verwenden Sie nicht mehr als 10 m Kabel zu den Strahlern bei maximaler Treiberlast.
- Platzieren Sie die LEDs in einem gut belüfteten Bereich. Wenn der Strahler zu heiß wird (Tc an der Rückseite der LED >70 °C), reduzieren Sie den mA-Wert des Treibers. (Dadurch wird auch die Lichtausbeute reduziert).
- Verbinden Sie die Punkte mit den Verbindungsblöcken.
- Achten Sie darauf, dass alle Öffnungen genutzt werden. Nicht genutzte Öffnungen müssen mit einem Jumper verschlossen werden.

- Évitez de surcharger le conducteur ! Respectez la puissance électrique/fV maximum du pilote.
- N'utilisez pas plus de 10M de câble vers les projecteurs à la charge maximale du conducteur.
- Placez les DEL dans un endroit bien ventilé. Si le spot devient trop chaud (Tc à l'arrière de la LED >70°C), réduisez le mA du driver (cela réduira également le rendement lumineux).
- Connectez les spots avec les blocs de connexion.
- Assurez-vous que toutes les ouvertures soient utilisées, les ouvertures non utilisées doivent être fermées par un cavalier.

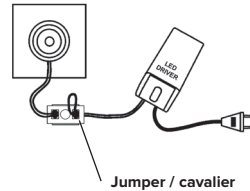



- 1 SPOT AANSLUITEN
- CONNECT 1 SPOT
- 1 STRAHLER ANSCHLIESSEN
- CONNEXION D'UN SPOT



- CONNECTORBLOKJES
- CONNECTOR BLOCKS
- VERBINDUNGSBLÖCKEN
- BLOCS DE CONNEXION

2-voudig (2m)	4-voudig (2m)
	
876802	876803
6-voudig (1m)	
	
860810	

- VERLENGKABELS
- EXTENSION CABLES
- VERLÄNGERUNGSKABEL
- RALLONGES

3 meter	5 meter
	
876842	876844
7 meter	10 meter
	
876846	876848

- AFMETINGEN
- DIMENSIONS
- ABMESSUNGEN
- DIMENSIONS

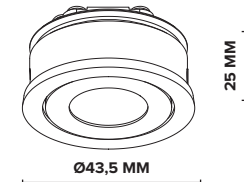

- MEERDERE SPOTS AANSLUITEN
- CONNECT MULTIPLE SPOTS
- MEHRERE STRAHLER MITEINANDER VERBINDEN
- CONNECTER PLUSIEURS SPOTS

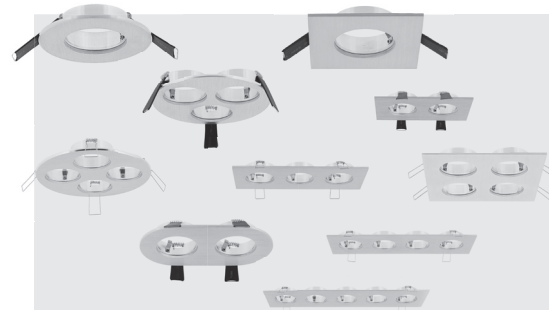
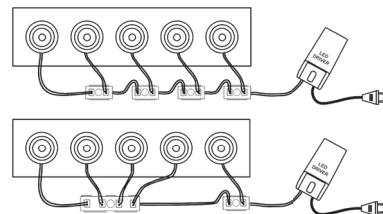

Kijk op de website voor alle geschikte armaturen.

Check the website for all suitable fixtures.

Auf der Website finden Sie alle geeigneten Armaturen.

Consultez le site web pour tous les armatures appropriés.

**Garantie:** 24 maanden na productiedatum mits het product volgens voorschrift is toegepast en niet is geopend.  
**Warranty:** 24 months after the date of manufacture, provided that the product has been applied in accordance with the regulations and has not been opened.  
**Garantie:** 24 Monate nach dem Produktionsdatum, vorausgesetzt, das Produkt wurde vorschriftsmäßig angewendet und nicht geöffnet.  
**Garantie:** 24 mois à compter de la date de fabrication, à condition que le produit ait été appliqué conformément aux instructions et qu'il n'ait pas été ouvert.

**Klemko Techniek B.V.**  
 Nieuwegracht 26, NL-3763 LB Soest  
 The Netherlands  
 T +31 (0)88 002 3300  
 info@klemko.nl  
 www.klemko.nl